

12.7sq. インパクトレンチ用ソケット (標準) ピン・リング付 PAT.

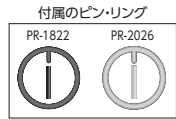

PR-1822はBP4-08P～21P用。
PR-2026はBP4-22P～32P用です。

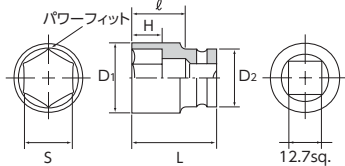

IMPACT SOCKET									
No.	S	D1	D2	H	L	ℓ	▼g	⊞	小売参考価格
BP4-08P	8	15	25	6	33	15	65	5	¥ 1,010
BP4-09P	9	16	25	6.5	33.5	15.5	68	5	¥ 1,010
BP4-10P	10	17	25	7	34	16	68	5	¥ 1,010
BP4-11P	11	18.5	25	7.5	34.5	16.5	72	5	¥ 1,010
BP4-12P	12	20	25	8	35	17	77	5	¥ 1,010
BP4-13P	13	21.5	25	9	36	18	81	5	¥ 1,010
BP4-14P	14	22.5	25	9.5	36.5	18.5	83	5	¥ 1,010
BP4-15P	15	24	25	10.5	37.5	19.5	89	5	¥ 1,010
BP4-16P	16	26	25	11	39	21	103	5	¥ 1,010
BP4-17P	17	27.5	25	12	39	21	110	5	¥ 1,010
BP4-19P	19	30	25	13	40	22	123	5	¥ 1,120
BP4-21P	21	32.5	25	14	41	23	135	5	¥ 1,200
BP4-22P	22	34	29	15	42	24	173	5	¥ 1,200
BP4-23P	23	35	29	16	43	25	178	5	¥ 1,240
BP4-24P	24	36.5	29	16.5	43.5	25.5	186	5	¥ 1,340
BP4-26P	26	38	29	18	45	27	193	5	¥ 1,480
BP4-27P	27	40	29	18.5	45	27	212	5	¥ 1,830
BP4-28P	28	42	29	19	46	28	233	5	¥ 2,070
BP4-29P	29	43	29	19.5	46.5	28.5	243	5	¥ 2,160
BP4-30P	30	44	29	20	47	29	246	5	¥ 2,270
BP4-32P	32	46	29	21	48	30	261	5	¥ 2,480

注意 黒色のリングには黒色のピン、灰色のリングにはシルバーのピンを組み合わせて下さい。

12.7sq. インパクトレンチ用ソケット (標準) PAT.

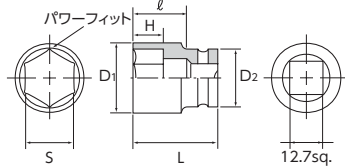

IMPACT SOCKET									
No.	S	D1	D2	H	L	ℓ	▼g	⊞	小売参考価格
BP4-08	8	15	25	6	33	15	65	5	¥ 900
BP4-09	9	16	25	6.5	33.5	15.5	68	5	¥ 900
BP4-10	10	17	25	7	34	16	68	5	¥ 900
BP4-11	11	18.5	25	7.5	34.5	16.5	72	5	¥ 900
BP4-12	12	20	25	8	35	17	77	5	¥ 900
BP4-13	13	21.5	25	9	36	18	81	5	¥ 900
BP4-14	14	22.5	25	9.5	36.5	18.5	83	5	¥ 900
BP4-15	15	24	25	10.5	37.5	19.5	89	5	¥ 900
BP4-16	16	26	25	11	39	21	103	5	¥ 900
BP4-17	17	27.5	25	12	39	21	110	5	¥ 900
BP4-19	19	30	25	13	40	22	123	5	¥ 1,010
BP4-21	21	32.5	25	14	41	23	135	5	¥ 1,100
BP4-22	22	34	29	15	42	24	173	5	¥ 1,100
BP4-23	23	35	29	16	43	25	178	5	¥ 1,140
BP4-24	24	36.5	29	16.5	43.5	25.5	186	5	¥ 1,230
BP4-26	26	38	29	18	45	27	193	5	¥ 1,370
BP4-27	27	40	29	18.5	45	27	212	5	¥ 1,730
BP4-28	28	42	29	19	46	28	233	5	¥ 1,970
BP4-29	29	43	29	19.5	46.5	28.5	243	5	¥ 2,050
BP4-30	30	44	29	20	47	29	246	5	¥ 2,170
BP4-32	32	46	29	21	48	30	261	5	¥ 2,380

*ピンとリングは別売です。▶ P.163をご覧ください

12.7sq. インパクトレンチ用ソケット (セミディープ薄肉) ピン・リング付 PAT.

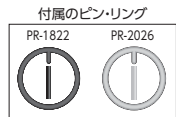

PR-1822はBP4M-08TP～21TP用。
PR-2026はBP4M-22TP～36TP用です。

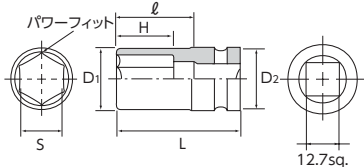

IMPACT SOCKET									
No.	S	D1	D2	H	L	ℓ	▼g	⊞	小売参考価格
BP4M-08TP	8	13.5	25	16	52	34	77	5	¥ 1,400
BP4M-09TP	9	14.5	25	16	52	34	81	5	¥ 1,400
BP4M-10TP	10	15.5	25	20	52	34	79	5	¥ 1,400
BP4M-11TP	11	17	25	20	52	34	86	5	¥ 1,400
BP4M-12TP	12	18	25	20	52	34	89	5	¥ 1,400
BP4M-13TP	13	19	25	20	52	34	90	5	¥ 1,400
BP4M-14TP	14	20.5	25	20	52	34	96	5	¥ 1,400
BP4M-15TP	15	22	25	20	52	34	102	5	¥ 1,400
BP4M-16TP	16	23	25	20	52	34	105	5	¥ 1,400
BP4M-17TP	17	25	25	24	52	34	116	5	¥ 1,400
BP4M-18TP	18	26	25	24	52	34	120	5	¥ 1,520
BP4M-19TP	19	27.5	25	24	52	34	127	5	¥ 1,520
BP4M-20TP	20	28	25	24	52	34	119	5	¥ 1,520
BP4M-21TP	21	29	25	24	52	34	124	5	¥ 1,520
BP4M-22TP	22	31	29	25	52	34	166	5	¥ 1,570
BP4M-23TP	23	32.5	29	25	52	34	173	5	¥ 1,570
BP4M-24TP	24	34	29	25	52	34	179	5	¥ 1,660
BP4M-25TP	25	35	29	25	52	34	184	5	¥ 2,050
BP4M-26TP	26	36.5	29	25	75	57	285	5	¥ 2,050
BP4M-27TP	27	38	29	25	75	57	307	5	¥ 2,050
BP4M-28TP	28	40	29	25	75	57	336	5	¥ 2,320
BP4M-29TP	29	41	29	25	75	57	346	5	¥ 2,400
BP4M-30TP	30	42	29	25	75	57	349	5	¥ 2,470
BP4M-31TP	31	43	29	25	75	57	359	5	¥ 2,710
BP4M-32TP	32	44	29	25	75	57	362	5	¥ 2,710
BP4M-33TP	33	45	29	28	75	57	377	5	¥ 3,330
BP4M-34TP	34	46	29	28	75	57	396	5	¥ 3,330
BP4M-35TP	35	47	29	28	75	57	414	5	¥ 4,030
BP4M-36TP	36	48	29	28	75	57	433	5	¥ 4,030

注意 黒色のリングには黒色のピン、灰色のリングにはシルバーのピンを組み合わせて下さい。

品名の下に製品の機能を表す機能マークを入れています。マークの意味は ▶ P.4～5をご覧ください。

✂ めっきされた製品は手動用です。インパクトレンチ等の動力工具では使用しないで下さい。

📌 このマークの付いている製品は在庫を確認の上ご注文下さい。

(マークの例)

表示価格は「小売参考価格」であり消費税は含まれておりません。

IMPACT SOCKET (SEMI-DEEP)

No.	S	D ₁	D ₂	H	L	ℓ	▽g	📦	小売参考価格
BP4M-08T	8	13.5	25	16	52	34	77	5	¥ 1,300
BP4M-09T	9	14.5	25	16	52	34	81	5	¥ 1,300
BP4M-10T	10	15.5	25	20	52	34	79	5	¥ 1,300
BP4M-11T	11	17	25	20	52	34	86	5	¥ 1,300
BP4M-12T	12	18	25	20	52	34	89	5	¥ 1,300
BP4M-13T	13	19	25	20	52	34	90	5	¥ 1,300
BP4M-14T	14	20.5	25	20	52	34	96	5	¥ 1,300
BP4M-15T	15	22	25	20	52	34	102	5	¥ 1,300
BP4M-16T	16	23	25	20	52	34	105	5	¥ 1,300
BP4M-17T	17	25	25	24	52	34	116	5	¥ 1,300
BP4M-18T	18	26	25	24	52	34	120	5	¥ 1,410
BP4M-19T	19	27.5	25	24	52	34	127	5	¥ 1,410
BP4M-20T	20	28	25	24	52	34	119	5	¥ 1,410
BP4M-21T	21	29	25	24	52	34	124	5	¥ 1,410
BP4M-22T	22	31	29	25	52	34	166	5	¥ 1,460
BP4M-23T	23	32.5	29	25	52	34	173	5	¥ 1,460
BP4M-24T	24	34	29	25	52	34	179	5	¥ 1,560
BP4M-25T	25	35	29	25	52	34	184	5	¥ 1,950
BP4M-26T	26	36.5	29	25	75	57	285	5	¥ 1,950
BP4M-27T	27	38	29	25	75	57	307	5	¥ 1,950
BP4M-28T	28	40	29	25	75	57	336	5	¥ 2,220
BP4M-29T	29	41	29	25	75	57	346	5	¥ 2,290
BP4M-30T	30	42	29	25	75	57	349	5	¥ 2,370
BP4M-31T	31	43	29	25	75	57	359	5	¥ 2,610
BP4M-32T	32	44	29	25	75	57	362	5	¥ 2,610
BP4M-33T	33	45	29	28	75	57	377	5	¥ 3,230
BP4M-34T	34	46	29	28	75	57	396	5	¥ 3,230
BP4M-35T	35	47	29	28	75	57	414	5	¥ 3,920
BP4M-36T	36	48	29	28	75	57	433	5	¥ 3,920

※ピンとリングは別売です。🔗 P.163をご覧ください

**12.7sq. インパクトレンチ用
ソケット (セミディープ薄肉)** PAT.

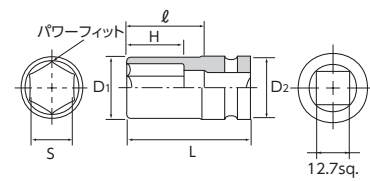

IMPACT SOCKET (DEEP)

No.	S	D ₁	D ₂	H	L	ℓ	▽g	📦	小売参考価格
BP4L-10TP	10	15.5	25	20	75	57	101	5	¥ 1,770
BP4L-12TP	12	18	25	20	75	57	124	5	¥ 1,770
BP4L-13TP	13	19	25	20	75	57	124	5	¥ 1,770
BP4L-14TP	14	20.5	25	20	80	62	144	5	¥ 1,770
BP4L-17TP	17	25	24.5	24	80	62	187	5	¥ 1,840
BP4L-19TP	19	27.5	25	24	80	62	195	5	¥ 2,050
BP4L-21TP	21	29	25	24	80	62	193	5	¥ 2,140
BP4L-22TP	22	31	29	25	80	62	250	5	¥ 2,190
BP4L-23TP	23	32.5	29	25	80	62	264	5	¥ 2,270
BP4L-24TP	24	34	29	25	80	62	280	5	¥ 2,350
BP4L-26TP	26	36.5	29	25	100	82	391	5	¥ 2,570
BP4L-27TP	27	38	29	25	100	82	424	5	¥ 3,120
BP4L-30TP	30	42	29	25	100	82	487	5	¥ 3,900
BP4L-32TP	32	44	29	25	100	82	508	5	¥ 4,300

注意 黒色のリングには黒色のピン、灰色のリングにはシルバーのピンを組み合わせて下さい。

**12.7sq. インパクトレンチ用
ソケット (ディープ薄肉)
ピン・リング付** PAT.

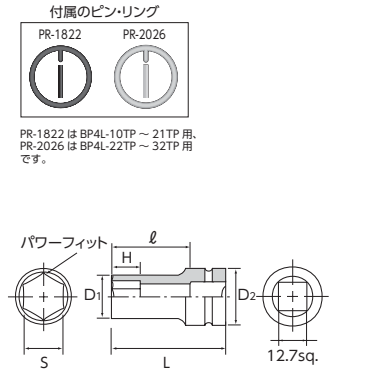

付属のピン・リング
PR-1822 PR-2026
PR-1822はBP4L-10TP～21TP用、PR-2026はBP4L-22TP～32TP用です。

IMPACT SOCKET (DEEP)

No.	S	D ₁	D ₂	H	L	ℓ	▽g	📦	小売参考価格
BP4L-10T	10	15.5	25	20	75	57	101	5	¥ 1,660
BP4L-12T	12	18	25	20	75	57	124	5	¥ 1,660
BP4L-13T	13	19	25	20	75	57	124	5	¥ 1,660
BP4L-14T	14	20.5	25	20	80	62	144	5	¥ 1,660
BP4L-17T	17	25	24.5	24	80	62	187	5	¥ 1,740
BP4L-19T	19	27.5	25	24	80	62	195	5	¥ 1,950
BP4L-21T	21	29	25	24	80	62	193	5	¥ 2,030
BP4L-22T	22	31	29	25	80	62	250	5	¥ 2,080
BP4L-23T	23	32.5	29	25	80	62	264	5	¥ 2,170
BP4L-24T	24	34	29	25	80	62	280	5	¥ 2,240
BP4L-26T	26	36.5	29	25	100	82	391	5	¥ 2,460
BP4L-27T	27	38	29	25	100	82	424	5	¥ 3,020
BP4L-30T	30	42	29	25	100	82	487	5	¥ 3,790
BP4L-32T	32	44	29	25	100	82	508	5	¥ 4,190

※ピンとリングは別売です。🔗 P.163をご覧ください

**12.7sq. インパクトレンチ用
ソケット (ディープ薄肉)** PAT.

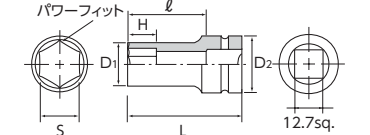

12.7sq. インパクトレンチ用 ロングソケット (薄肉) ピン・リング付 PAT.

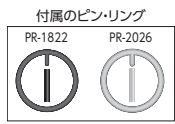

PR-1822はBP4LL-12TP～21TP用。
PR-2026はBP4LL-22TP用です。

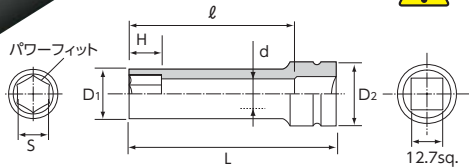

IMPACT SOCKET (LONG)

No.	S	D ₁	D ₂	d	H	ℓ	L	▼g	📦	小売参考価格
BP4LL-12TP	12	18	25	10	20	132	150	230	5	¥ 4,290
BP4LL-13TP	13	19	25	11.5	20	132	150	240	5	¥ 4,290
BP4LL-14TP	14	20.5	25	12	20	132	150	260	5	¥ 4,290
BP4LL-17TP	17	25	25	14	24	132	150	380	5	¥ 4,500
BP4LL-19TP	19	27.5	25	17	24	132	150	410	5	¥ 4,500
BP4LL-21TP	21	29	25	19	24	132	150	420	5	¥ 4,710
BP4LL-22TP	22	31	29	20	25	132	150	500	5	¥ 4,710



注意 黒色のリングには黒色のピン、灰色のリングにはシルバーのピンを組み合わせてください。

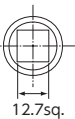

12.7sq. インパクトレンチ用 エクステンションバー PAT.

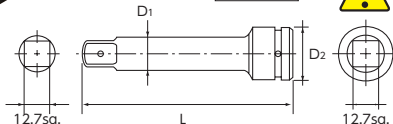

IMPACT EXTENSION BAR

No.	D ₁	D ₂	L	▼g	📦	小売参考価格
BEP4-075	18	29	75	180	1	¥ 2,560
BEP4-100	18	29	100	230	1	¥ 2,650
BEP4-150	18	29	150	300	1	¥ 3,200



注意 ・二本以上接続して使用しないで下さい。
・黒色のリングには黒色のピン、灰色のリングにはシルバーのピンを組み合わせてください。



12.7sq. インパクトレンチ用 ユニバーサルジョイント PAT.

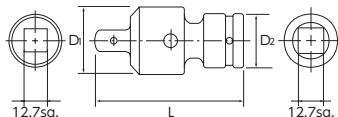

IMPACT UNIVERSAL JOINT

No.	D ₁	D ₂	L	▼g	📦	小売参考価格
BJP4	38	29	82.5	340	1	¥ 10,900



注意 ・ジョイント部は衝撃やこじれに弱いので、力の入れ過ぎに注意して下さい。
・黒色のリングには黒色のピン、灰色のリングにはシルバーのピンを組み合わせてください。



12.7sq. インパクトレンチ用 アダプタ PAT.

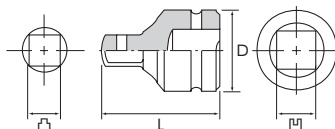

IMPACT ADAPTOR

No.	sq.		D	L	▼g	📦	小売参考価格
	凹	凸					
BAP43	12.7	9.5	28.5	41.7	110	1	¥ 2,410
BAP46	12.7	19.0	28.5	50	160	1	¥ 2,870



注意 ・アダプタの限界トルクは小さい方の差込角が基準になります。力の入れ過ぎに注意して下さい。
・黒色のリングには黒色のピン、灰色のリングにはシルバーのピンを組み合わせてください。

12.7sq. インパクトレンチ用 ユニバーサルジョイントソケット PAT.

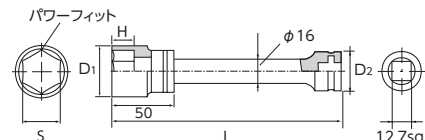

UNIVERSAL JOINT IMPACT SOCKET

No.	S	D ₁	D ₂	H	L	▼g	📦	小売参考価格
BP4L-17JUP	17	27	29	18	194	470	5	¥ 7,440
BP4L-19JUP	19	28.5	29	18	194	470	5	¥ 7,440
BP4L-24JUP	24	36.5	29	18	194	510	5	¥ 7,830

※ピン・リング付きです。

※補修部品を設定しています。詳細は取扱店にお問い合わせ下さい。



注意 ・ジョイント部は衝撃やこじれに弱いので、力の入れ過ぎに注意して下さい。
・黒色のリングには黒色のピン、灰色のリングにはシルバーのピンを組み合わせてください。

品名の下に製品の機能を表す機能マークを入れています。マークの意味は P.4~5をご参照下さい。

✖ めっきされた製品は手動用です。インパクトレンチ等の動力工具では使用しないで下さい。

📦 このマークのついている製品は在庫を確認の上ご注文下さい。

(マークの例: 12.7sq, インチ, POWERFIT, 36, 39, リバア, 六角, クロス)

表示価格は「小売参考価格」であり消費税は含まれておりません。